

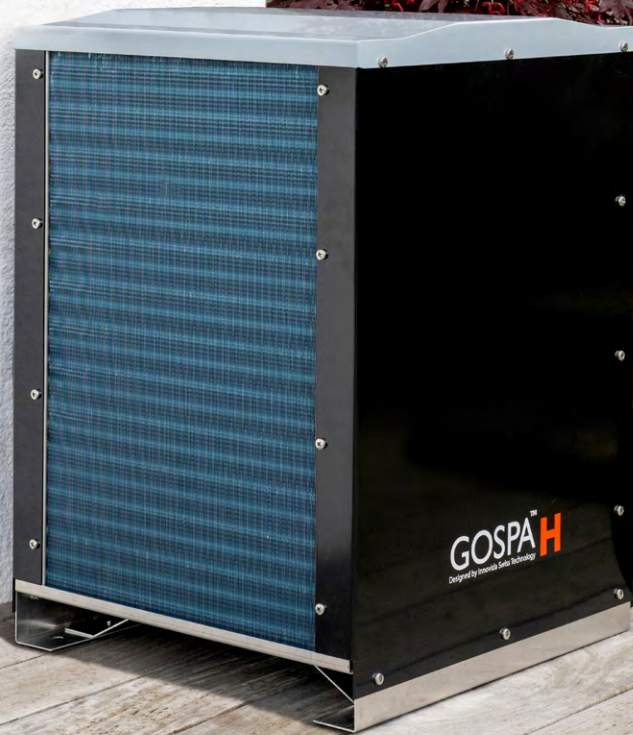

**KRÜGER**



# Luft-Wasser- Wärmepumpen

Komfort und Lebensqualität  
aus der Luft

<b>5</b>	Umweltfreundlich, kostengünstig und effizient
<b>6</b>	Sicherheit und Zuverlässigkeit
<b>8</b>	Flexibel im Einsatz
<b>10</b>	Wie funktioniert eine Luft-Wasser-Wärmepumpe?
<b>12</b>	Komponenten ESTIA
<b>14</b>	ESTIA im Einfamilienhaus
<b>18</b>	GOSPA im Einfamilienhaus
<b>22</b>	ESTIA Anwendungsbeispiele
<b>23</b>	GOSPA Anwendungsbeispiele
<b>24</b>	Technische Daten ESTIA
<b>28</b>	Technische Daten GOSPA



Effizient Heizen mit unseren  
Luft-Wasser-Wärmepumpen



# Umweltfreundlich, kostengünstig und effizient

Die Luft-Wasser-Wärmepumpe arbeitet effizient und eignet sich zum kostengünstigen Heizen, zur Warmwasseraufbereitung und zum Kühlen Ihres Zuhauses. Sie nutzt die Aussenluft als Energiequelle und ist daher sehr umweltfreundlich.

## 100% Energie aus der Luft

Anstatt das benötigte Warmwasser für Bad oder Heizung mit Brennstoffen (Öl, Pellets, Holz, Gas, etc.) oder zu 100% mit Strom zu erzeugen, kommt die genutzte Energie zu 100% aus der Luft und benötigt zusätzlich nur eine geringe elektrische Antriebsenergie (abhängig von der Aussen-temperatur).



Warmwasser zum  
Duschen/Baden



Heizung mit Radiatoren



Fussbodenheizung



## Energie- und kosteneffizient

Eine Luft-Wasser-Wärmepumpe nutzt die kostenlose Energie der Umgebungsluft, um hohe Temperaturen bei niedrigen Betriebskosten zu erzielen. Die Wärmepumpe ist sowohl in der Anschaffung, als auch im laufenden Betrieb – durch den geringen Stromverbrauch – ein günstiges und effizientes Heizsystem.

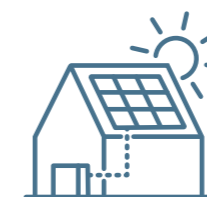

## Kombination mit Solar/Photovoltaik

Luft-Wasser-Wärmepumpen können mit Solar- und Photovoltaikanlagen kombiniert werden, um noch umweltfreundlicher und kostengünstiger zu heizen oder zu kühlen.



## CO<sub>2</sub>-neutral und unabhängig von fossilen Brennstoffen

Unabhängig von fossilen Energieträgern wie Öl und Gas ist die Nutzung von Luft als Energiequelle CO<sub>2</sub>-neutral und emissionsfrei.

# Sicherheit und Zuverlässigkeit



## Zuverlässig

Unsere Wärmepumpen zeichnen sich durch Zuverlässigkeit und Langlebigkeit aus. Sie arbeiten im Heizbetrieb bei Aussentemperaturen von bis zu -25°C sicher und effizient. Viele ESTIA-Anlagen der ersten Serie, die 2009 auf den Markt kamen, sind heute noch in Betrieb.



## So leise ist eine Wärmepumpe

Eine Wärmepumpe ist leise - das zeigt der Schalldruckpegel. Er entspricht der Lautstärke, die wir wahrnehmen. Schon in wenigen Metern Entfernung erreicht ein Aussengerät nur etwa 30 dB(A). Das entspricht einem Flüstern oder den Innengeräuschen einer Bibliothek – das freut in der Praxis Nachbarn, Behörden und die Umwelt. Ein geschulter Fachpartner berät Sie gerne und findet mit Ihnen zusammen den optimalen Aufstellungsort für Ihre neue Wärmepumpe.



\* Angaben gelten als Richtwerte  
 \*\* ESTIA im Abstand von 5 m gemessen  
 \*\*\* GOSPA im Abstand von 5 m gemessen



## Swiss Made

Die GOSPA Wärmepumpe wurde in der Schweiz entwickelt und wird im Tessin produziert. Sie steht für höchste Qualität und Zuverlässigkeit.



## Kundenorientierter Service

Wir wissen, dass der Erfolg einer Wärmepumpenanlage nicht nur von der Technologie selbst abhängt, sondern auch vom Service. Kundenservice wird bei uns gross geschrieben. An 21 Standorten stehen wir Ihnen bei Fragen und Problemen zu Wärmepumpen gerne zur Verfügung. Und im Notfall sind wir rund um die Uhr für Sie da.



## Zuverlässiger Generalimporteur

Als Generalimporteur von TOSHIBA Wärmepumpen stellen wir sicher, dass unseren Kundinnen und Kunden zuverlässige Produkte wie die ESTIA Wärmepumpe mit hochwertiger Verarbeitung und langer Lebensdauer zur Verfügung stehen. Die garantierte Verfügbarkeit von Ersatzteilen ist ein weiteres Versprechen für Sicherheit und langfristigen Nutzen.

# Flexibel im Einsatz

Unsere Luft-Wasser-Wärmepumpen sind klimaschonende und sparsame Heizsysteme für Sanierungen und Neubauten. Sie erzeugen wohlige Heizwärme nachhaltig aus der Umgebungsluft. Als smarte Wärmequelle fügt sich die Wärmepumpe platzsparend in jeden Neu- und Altbau ein und liefert zuverlässig Heiz- und/oder Brauchwasser.



## Sanierung

Luft-Wasser-Wärmepumpen eignen sich hervorragend für Sanierungsmaßnahmen im Altbau und sind fördergeldberechtigt. Bei einer bestehenden Heizung ist der Austausch in der Regel unproblematisch. Die Installation ist oft in wenigen Tagen abgeschlossen und die vorhandenen Heizkörper können weiter genutzt werden. Auch die Kombination mit bestehenden konventionellen Heizsystemen wie Gas, Öl etc. ist ebenfalls möglich.

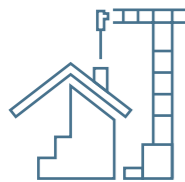

## Neubau

Bei der Planung eines Neubaus können alle für die Wärmepumpe notwendigen Leitungen berücksichtigt werden. Ausserdem muss kein Platz für ein Brennstofflager eingeplant werden.



## Einfache Installation und Wartung

Split-Systeme ermöglichen eine Installation mit minimalen baulichen Eingriffen, was den Zeit- und Installationsaufwand reduziert und zusätzliche Kosten für Fundamentarbeiten minimiert.

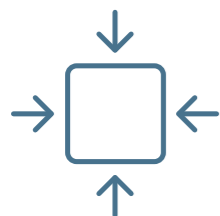

## Kompaktes Design für flexible Platzierung

Die kompakte Bauweise der GOSPA Wärmepumpe erlaubt eine flexible Platzierung, selbst in begrenzten Platzverhältnissen. Durch die Möglichkeit des Einbaus in einen Lichtschacht und die leichte, kompakte Bauweise ist sie eine ästhetisch überzeugende Lösung für Projekte mit hohen Anforderungen und Orten mit restriktiveren Bauvorschriften.



# Wie funktioniert eine Luft-Wasser-Wärmepumpe?

Die Luft-Wasser-Wärmepumpe gewinnt die Energie aus der Luft und überträgt diese auf das Heizsystem. Ein umweltfreundliches Kältemittel und ein effizient arbeitender Kompressor übernehmen diese Aufgabe. Die bei diesem Prozess erzeugte Wärme wird über einen Wärmetauscher an das Wasserleitungssystem übertragen. So werden Brauch- und Heizwasser auf die nötige Temperatur erwärmt.

Dieses energiesparende System arbeitet auch bei bis zu frostigen  $-25^{\circ}\text{C}$  Aussentemperatur effizient.

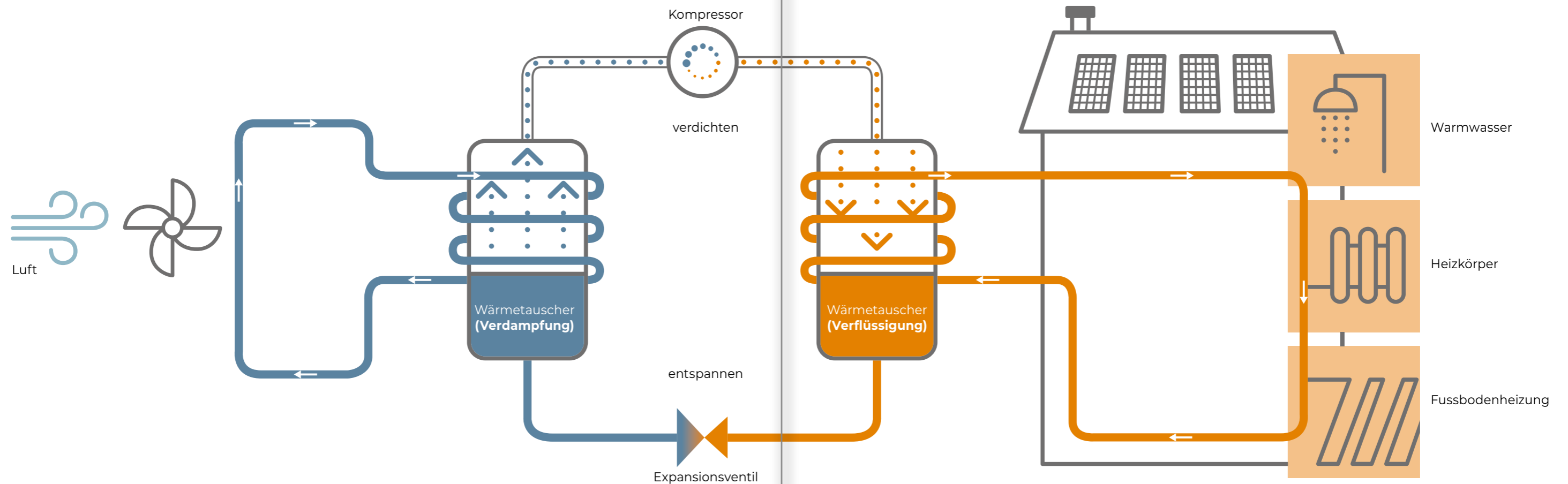

## 100 % Energie aus der Luft

Im Durchschnitt arbeitet sie mit einem Verhältnis von 4:1, was bedeutet, dass jede Kilowattstunde (kWh) Strom, die sie verbraucht, durchschnittlich eine Heizleistung von 4 kWh erzeugt. Dies macht sie zu einem äusserst effizienten Heizsystem, das nicht nur Platz spart, sondern auch nachhaltig ist im Vergleich zu herkömmlichen Heizsystemen.

➤ Das im System zirkulierende Kältemittel überträgt und transportiert die Wärme.

➤ Im Verdampfer (Aussengerät) ändert das flüssige Kältemittel den Aggregatzustand und speichert dabei die aufgenommene Energie.

➤ Der Kompressor bringt das Kältemittel auf ein hohes Druck- und Temperaturniveau.

➤ Das nun sehr heisse Kältemittel strömt zum Verflüssiger (Innengerät), einem Wärmetauscher, in dem die gewonnene Umweltwärme auf das Wasser übertragen wird.

➤ Das durch Abkühlung wieder flüssige Kältemittel kann nach Druck- und Temperaturabsenkung durch das Expansionsventil erneut Wärme aus der Umgebung aufnehmen und der Kreislauf beginnt von neuem.

# Komponenten ESTIA

Die ESTIA Luft-Wasser-Wärmepumpe besteht aus einem Aussengerät und einer Inneneinheit. Diese ist als kompakte Hydrobox oder als All-In-One mit integriertem Brauchwasserspeicher ausgeführt. Über das Innengerät werden alle Anwendungen, wie Radiatoren, die Fussbodenheizung oder ein externer Brauchwasserspeicher versorgt.

## 1 Das Aussengerät

Mit Hilfe eines Kompressors und eines Luft-Wärmetauschers wird die Wärmeenergie aus der Außenluft gewonnen und an die Hydrobox im Innern des Hauses abgegeben.



## 2 Die Hydrobox

In der Hydrobox wird die Wärme des Kältemittels über einen Platten-Wärmetauscher verlustarm auf das Wassersystem übertragen.



## 3 Die All-in-One

Die All-in-One Inneneinheit kombiniert Hydrobox und Brauchwasserspeicher und ist damit besonders platzsparend. Trotz der kompakten Bauweise verfügt das All-in-One-Modell über einen 210-Liter-Brauchwasserspeicher aus Edelstahl und kann, je nach Modell, eine oder zwei Zonen heizungsseitig versorgen.



## 4 Die Bedieneinheit

Das Bedienfeld direkt an der Hydrobox steuert alle Funktionen. Optional ist eine externe Raumfernbedienung inklusive Temperatursensor erhältlich. Zusätzlich können Sie Ihre ESTIA mit einem WiFi-Modul ausstatten. Damit haben Sie die Möglichkeit, Ihre ESTIA R32 über die TOSHIBA AC Control App von jedem beliebigen Ort aus zu steuern.



## App Steuerung für ESTIA R32



Mit der TOSHIBA Home AC Control App übernimmt man bequem die Kontrolle über den eigenen Wohnkomfort. Wasser- und Aussentemperaturen, Sonderfunktionen wie Flüsterbetrieb, Frostschutz und Heisswasser-Boost – alles einfach per Smartphone steuerbar. Darüber hinaus bietet das Energy Monitoring für ESTIA R32 die Möglichkeit, den gesamten Energieverbrauch im Auge zu behalten.

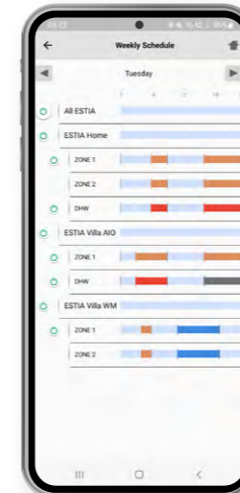

Zeitprogramme

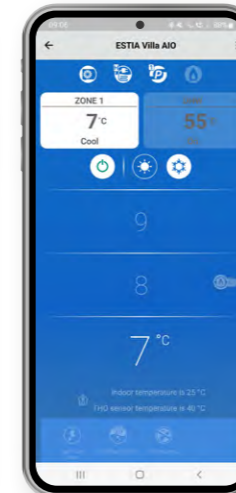

Kühlen

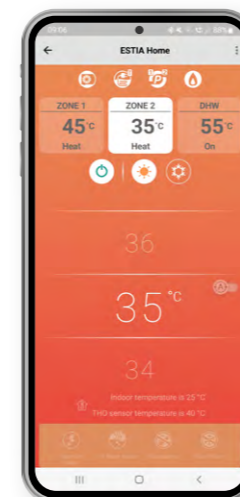

Heizen



Warmwasser

Mit dem ESTIA Energy Monitoring entgeht Ihnen keine benötigte kWh Ihrer Anlage. Sie profitieren von höchster Effizienz, maximalem Komfort und haben Ihre tatsächlichen Heizkosten jederzeit im Blick!

Perfektion und Nachhaltigkeit in einer App.



# ESTIA im Einfamilienhaus

## 1 Photovoltaik- / Solar

Eine Photovoltaik- / Solaranlage kann über das Smart Grid (SG Ready) einfach eingebunden werden. So kann noch umweltfreundlicher und kosteneffizienter geheizt und gekühlt werden.

## 2 Aussengerät

Im Aussengerät wird die Energie mithilfe von Wärmetauscher, Kompressor und Kältemittel aus der Aussenluft gewonnen und zum Innengerät übertragen.

## 3 Hydrobox

Die Hydrobox überträgt die Wärmeenergie vom Kältemittel auf das Wassersystem des Hauses.

## 4 Pufferspeicher

Die Integration eines Pufferspeichers kann Ihre Betriebskosten noch weiter reduzieren und bringt weitere technische Vorteile. Überschüssige PV-Energie kann im Puffer kostengünstig für Zeiten ohne Sonnenenergie gespeichert werden. Ausserdem bewirkt der Puffer ein trägeres Regelverhalten, was sich positiv auf die Lebensdauer der Wärmepumpe auswirkt.

## 5 Bestehende Heizkörper

Vorhandene Heizkörper können weiter verwendet werden. In Kombination mit Radiatoren ist eine Vorlauftemperatur von bis zu 65°C möglich.

## 6 Fussbodenheizung

In Kombination mit einer Fussbodenheizung liefert das ESTIA-System das Heizwasser mit niedrigerer Vorlauftemperatur.

## 7 Immer warmes Wasser

ESTIA versorgt Sie von -25°C bis +43°C Aussen-temperatur garantiert immer mit ausreichend Brauchwasser.

## 8 Raumfernbedienung

Das Bedienfeld direkt an der Hydrobox steuert alle Funktionen. Optional ist eine externe Raumfernbedienung erhältlich. Eine Anbindung an gängige Gebäudetechniksysteme ist möglich.

## 9 Speicherbatterie

Die Photovoltaik-Batterie speichert die gewonnene Sonnenenergie und gibt sie bei Bedarf an die mit Strom zu versorgenden Geräte ab.







### Sicher und nachhaltig

Da die ESTIA Luft-Wasser-Wärmepumpen von unabhängigen, externen Instituten mit EHPA und Keymark zertifiziert sind, sind ESTIA Systeme förderfähig.

**WPSYSTEMMODUL**  
EFFIZIENTE WÄRMEPUMPEN MIT SYSTEM



011-1W0341 → 0348



# GOSPA im Einfamilienhaus

## 1 Photovoltaik- / Solar

Eine Photovoltaik- / Solaranlage kann mittels PV-Ready optional eingebunden werden. So kann noch umweltfreundlicher und kosteneffizienter geheizt werden.

## 2 Aussengerät

Im Aussengerät wird die Energie mithilfe von Wärmetauscher, Kompressor und Kältemittel aus der Aussenluft gewonnen und zum Innengerät übertragen. Das Aussengerät kann freistehend, im Lichtschacht oder im Innern des Gebäudes platziert werden.

## 3 Pufferspeicher

Die Integration eines Pufferspeichers ermöglicht lange Laufzeiten der Wärmepumpe, was sich positiv auf den Energieverbrauch und die Lebensdauer der Wärmepumpe auswirkt.

## 4 Bestehende Heizkörper

Vorhandene Heizkörper können weiter verwendet werden. In Kombination mit Radiatoren ist eine Vorlauftemperatur von bis zu 65°C möglich.

## 5 Fussbodenheizung

In Kombination mit einer Fussbodenheizung liefert das GOSPA-System das Heizwasser mit niedrigerer Vorlauftemperatur.

## 6 Immer warmes Wasser

GOSPA versorgt Sie von -25°C bis +43°C Aussen-temperatur garantiert immer mit ausreichend Brauchwasser, und das im reinen Wärmepumpenbetrieb.

## 7 Bedienung

Alle Funktionen sind auf einen Blick über das Bedienfeld direkt am Innengerät zu steuern.

## 8 Speicherbatterie

Die Photovoltaik-Batterie speichert die gewonnene Sonnenenergie und gibt sie bei Bedarf an die mit Strom zu versorgenden Geräte ab.



## Freistehendes Aussengerät



## Innenaufstellung

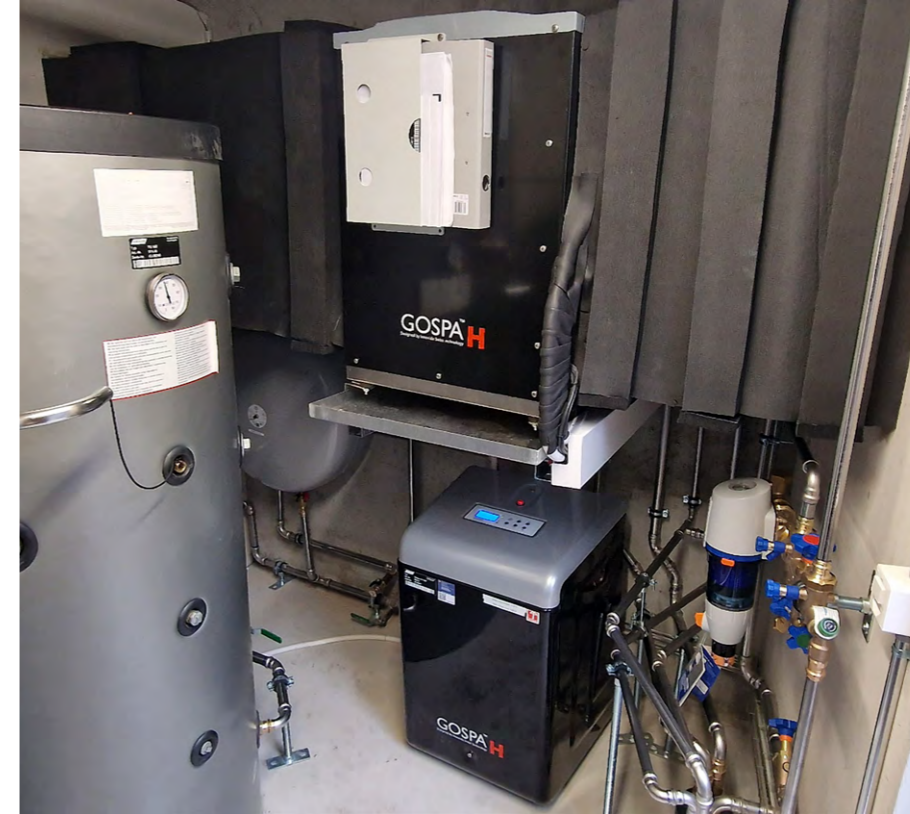

## Leistung modular erweiterbar



## Sicher und nachhaltig

Da die GOSPA Luft-Wasser-Wärmepumpen von unabhängigen, externen Instituten mit EHPA zertifiziert sind, sind GOSPA-Systeme förderfähig.

**WPSYSTEMMODUL**  
EFFIZIENTE WÄRMEPUMPEN MIT SYSTEM



# ESTIA

## Anwendungsbeispiele

Die Anpassung an verschiedene Heizsysteme, die jeweils unterschiedliche Vorlauftemperaturen benötigen, ist entscheidend. Wenn Radiatoren eine wesentlich höhere Vorlauftemperatur benötigen als eine Fussbodenheizung, ist ein Zwei-Zonen-System erforderlich, um diesen Anforderungen gerecht zu werden. Wird hingegen nur eine Vorlauftemperatur benötigt, ist eine Zone ausreichend. ESTIA bietet auch die Möglichkeit, Kaltwasser zur Verfügung zu stellen. Für die effiziente Verteilung dieses Kaltwassers ist die Fussbodenheizung besonders geeignet. Eine effiziente Lösung bietet der Einsatz von Fan-coils (Gebläsekonvektoren) zur optimalen Verteilung des Kaltwassers.

### Mögliche Optionen

- Radiatoren (Heizen)
- Fussbodenheizung (Heizen + Kühlen)
- Fancoils (Heizen + Kühlen)
- Solareinbindung
- Bivalentes Heizsystem (Holz, Pellets, ...)
- Trinkwassererwärmung

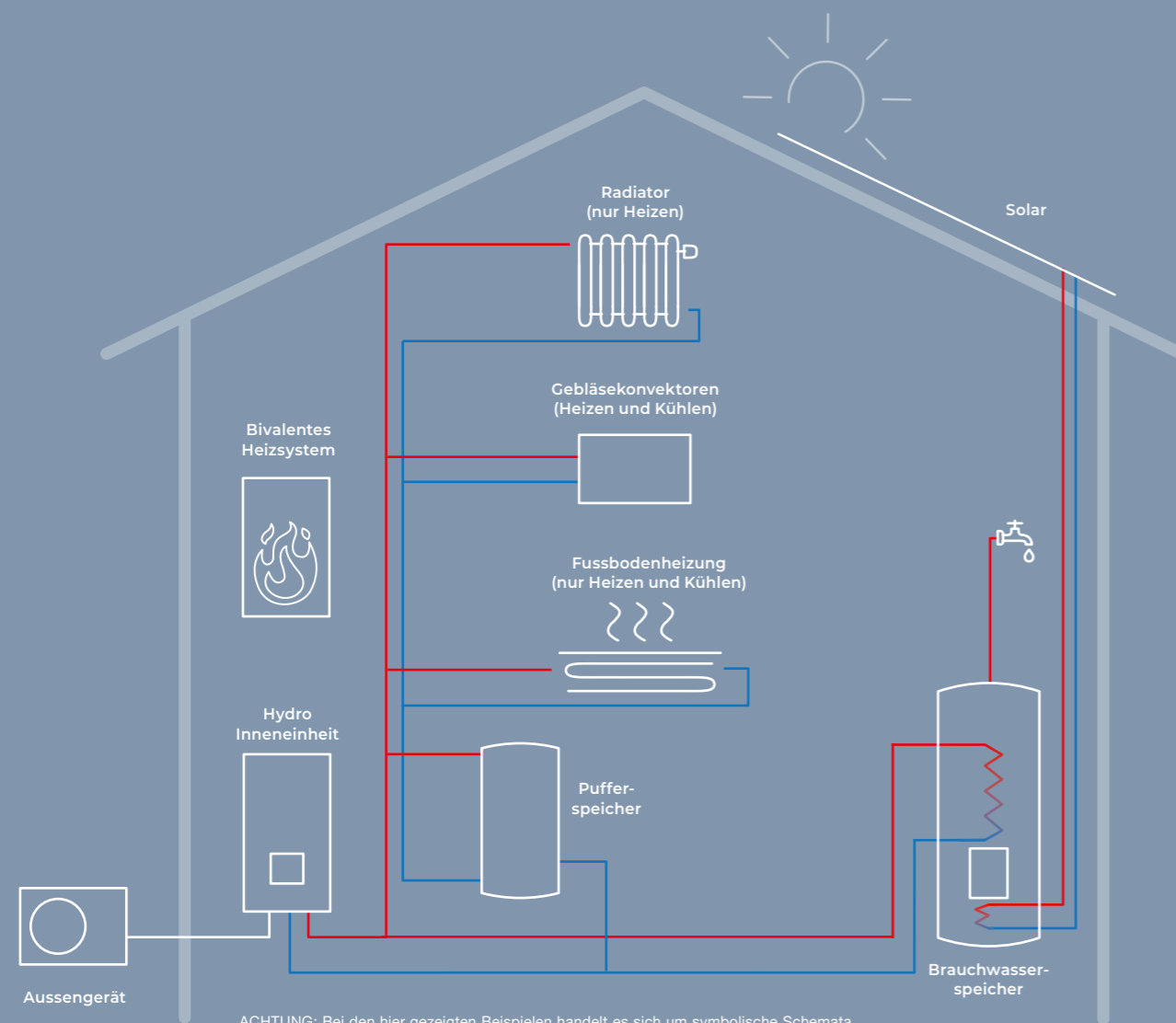

ACHTUNG: Bei den hier gezeigten Beispielen handelt es sich um symbolische Schemata.

# GOSPA

## Anwendungsbeispiele

Die Integration eines Hygienespeichers ermöglicht die flexible Kombination unterschiedlicher Energieerzeuger wie Wärmepumpe, Solar und Stückgutfeuerung, etc. Dies ermöglicht die effiziente Nutzung verschiedener Energiequellen in einem System. Der entscheidende Vorteil liegt darin, dass nur ein Speicher benötigt wird, der über einen innenliegenden Wärmetauscher mit Edelstahlwellrohr für die Trinkwassererwärmung ausgestattet ist. Das spart nicht nur Platz, sondern garantiert auch Hygiene und Qualität des erwärmten Wassers.

### Mögliche Optionen

- Radiatoren
- Fussbodenheizung
- Solareinbindung
- Bivalentes Heizsystem (Holz, Pellets, ...)
- Trinkwassererwärmung

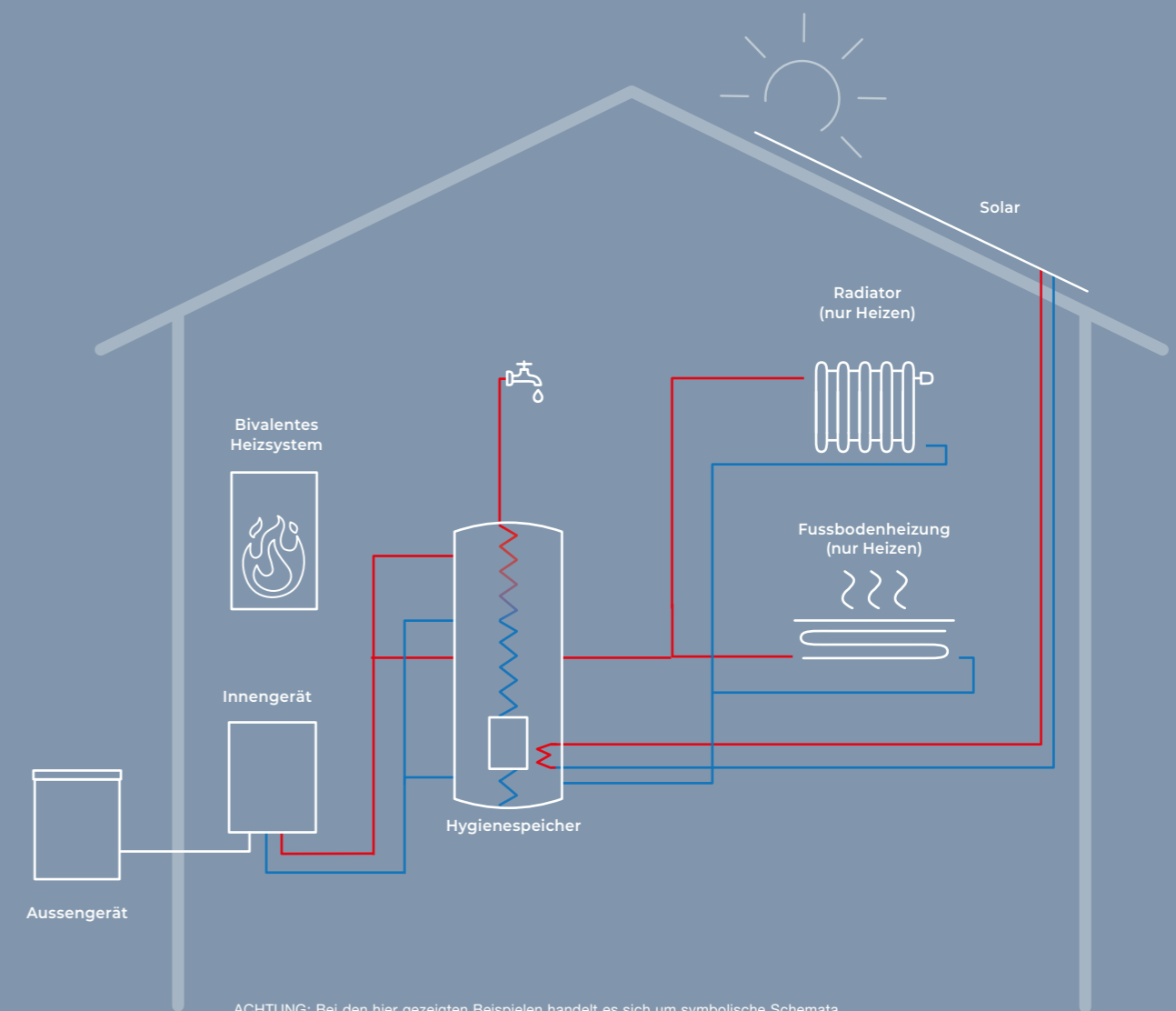

ACHTUNG: Bei den hier gezeigten Beispielen handelt es sich um symbolische Schemata.

# ESTIA 8-14 kW

## Hydrobox

### Ideal für Sanierungen

Einfacher Austausch. Geeignet für ältere Systeme, wie bestehende Heizkörper.



### Energieeffizienzklasse

A+++



### Betriebsbereich

-25 bis +43°C

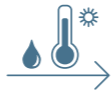

### Vorlauftemperatur Heizen

bis +65°C

Aussengerät		ESTIA HWT-801H8RW-E	ESTIA HWT-1101H8RW-E	ESTIA HWT-1401H8RW-E
Artikelnummer		975.85	975.86	975.87
Betriebsbereich Aussentemperatur Heizmodus	°C	-25/+25	-25/+25	-25/+25
Betriebsbereich Aussentemperatur Kühlmodus	°C	+10/+43	+10/+43	+10/+43
Heizleistung (A-7/W35)	kW	8.23	10.49	13.05
Heizleistung (A+2/W35)	kW	10.66	13.58	16.13
Heizleistung (A+7/W35)	kW	12.27	15.50	18.35
Heizleistung (A-7/W55)	kW	8.00	10.17	12.81
Kühlleistung (A+35/W+7)	kW	7.44	8.81	10.54
COP (A7/W35)		4.58	4.23	3.89
EER (A+35/W+7)		2.83	2.68	2.39
Luftvolumenstrom	m³/h	3504	3504	4728
Schallleistungspegel nach ErP (A7/W47-55)	dB(A)	64.3	64.3	69.6
Schallleistungspegel (Nacht / Tag)	dB(A)	61 / 71	61 / 71	62 / 72
Spannung Wärmepumpe	V	400	400	400
Absicherung Wärmepumpe	A	3 × 16	3 × 16	3 × 16
Max. Betriebsstrom	A	14.6	14.6	14.6
Kältemittel- / Menge	Typ/kg	R 32/1.3	R 32/1.3	R 32/1.4
Länge Kältemittelleitung max.	m	30	30	25
Dimension Kältemittelleitung Gas	Zoll	5/8	5/8	5/8
Dimension Kältemittelleitung Flüssig	Zoll	1/4	1/4	1/4
Abmessungen (H × B × T)	mm	1'050 × 1010 × 370	1'050 × 1010 × 370	1'050 × 1010 × 370
Gewicht	kg	92	92	92

Innengerät		ESTIA HWT-1101XWHT6W-E	ESTIA HWT-1101XWHT6W-E	ESTIA HWT-1401XWHT6W-E
Artikelnummer		975.73	975.73	975.74
Vorlauftemperatur (min.-max.) Heizmodus	°C	+20/+65	+20/+65	+20/+65
Vorlauftemperatur (min.-max.) Kühlmodus	°C	+7/+25	+7/+25	+7/+25
min. Wasserdurchfluss Heizmodus	l/h	1380	1926	2430
min. Wasserdurchfluss Kühlmodus	l/h	1002	1362	1728
max. Förderhöhe interne Pumpe	mH2O	7.5	7.5	7.5
Dimension Heizung RL	Zoll	1	1	1
Dimension Heizung VL	Zoll	1	1	1
Expansionsgefäß	Liter	8	8	8
Schallleistungspegel	dB(A)	40	40	40
Leistung int. Stützheizung	kW	6	6	6
Spannung Stützheizung	V	400	400	400
Absicherung Stützheizung	A	3 × 16	3 × 16	3 × 16
Abmessungen (H × B × T)	mm	720 × 450 × 235	720 × 450 × 235	720 × 450 × 235
Gewicht	kg	27	27	28
Schnittstelle SG-Ready		inkl.	inkl.	inkl.

### Masse Aussengerät

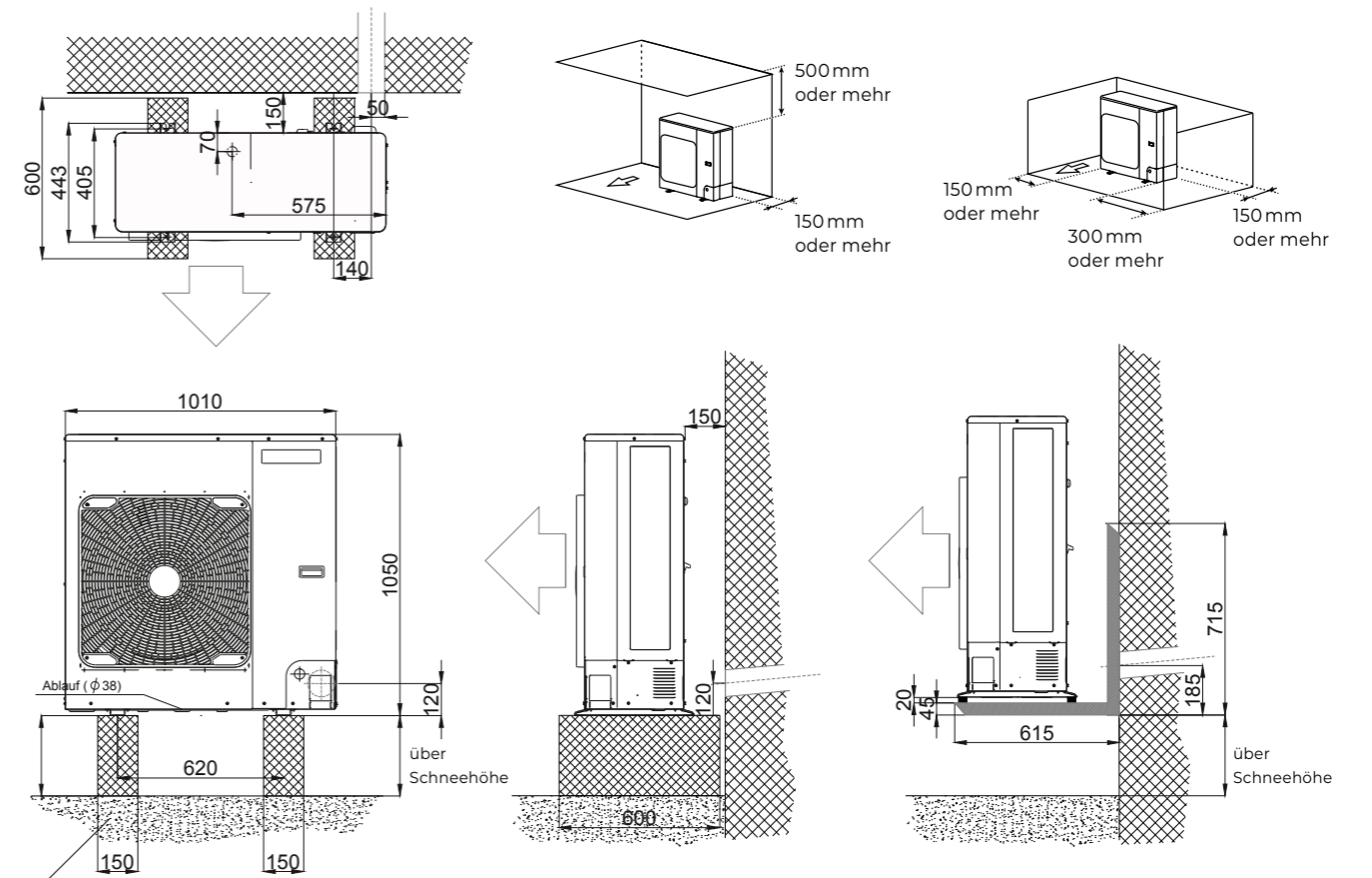

Sickerfähiger Untergrund oder Kondensatablauf unter Frosttiefe

### Masse Innengerät

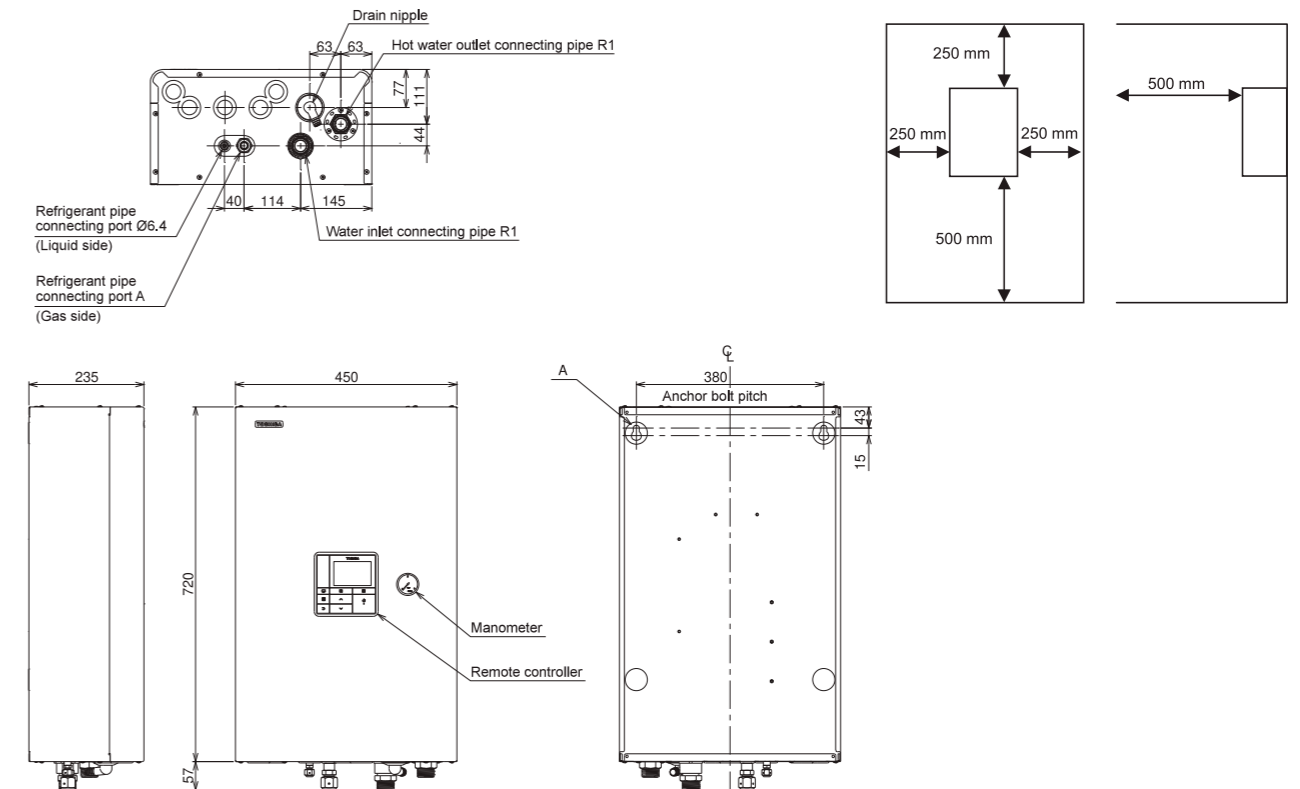

# ESTIA 8-14 kW

## All-in-One mit Warmwasserspeicher



### Energieeffizienzklasse

A+++

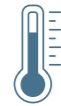

### Betriebsbereich

-25 bis +43°C



### Vorlauftemperatur Heizen

bis +65°C

Aussengerät		ESTIA HWT-801H8RW-E	ESTIA HWT-1101H8RW-E	ESTIA HWT-1401H8RW-E
Artikelnummer		975.85	975.86	975.87
Betriebsbereich Aussentemperatur Heizmodus	°C	-25/+25	-25/+25	-25/+25
Betriebsbereich Aussentemperatur Kühlmodus	°C	+10/+43	+10/+43	+10/+43
Heizleistung (A-7/W35)	kW	8.23	10.49	13.05
Heizleistung (A+2/W35)	kW	10.66	13.58	16.13
Heizleistung (A+7/W35)	kW	12.27	15.50	18.35
Heizleistung (A-7/W55)	kW	8.00	10.17	12.81
Kühlleistung (A+35/W+7)	kW	7.44	8.81	10.54
COP (A7/W35)		4.58	4.23	3.89
EER (A+35/W+7)		2.83	2.68	2.39
Luftvolumenstrom	m³/h	3504	3504	4728
Schallleistungspegel nach ErP (A7/W47-55)	dB(A)	64.3	64.3	69.6
Schallleistungspegel (Nacht / Tag)	dB(A)	61 / 71	61 / 71	62 / 72
Spannung Wärmepumpe	V	400	400	400
Absicherung Wärmepumpe	A	3 × 16	3 × 16	3 × 16
Max. Betriebsstrom	A	14.6	14.6	14.6
Kältemittel- / Menge	Typ/ kg	R 32/1.3	R 32/1.3	R 32/1.4
Länge Kältemittelleitung max.	m	30	30	25
Dimension Kältemittelleitung Gas	Zoll	5/8	5/8	5/8
Dimension Kältemittelleitung Flüssig	Zoll	1/4	1/4	1/4
Abmessungen (H × B × T)	mm	1'050 × 1'010 × 370	1'050 × 1'010 × 370	1'050 × 1'010 × 370
Gewicht	kg	92	92	92

Innengerät		ESTIA HWT-1102S21MT6W-E	ESTIA HWT-1102S21MT6W-E	ESTIA HWT-1402S21MT6W-E
Artikelnummer		975.93	975.93	975.94
Vorlauftemperatur (min.-max.) Heizmodus	°C	+20/+65	+20/+65	+20/+65
Vorlauftemperatur (min.-max.) Kühlmodus	°C	+7/+25	+7/+25	+7/+25
min. Wasserdurchfluss Heizmodus	l/h	1380	1926	2430
min. Wasserdurchfluss Kühlmodus	l/h	1002	1362	1728
max. Förderhöhe interne Pumpe	mH2O	10.5	10.5	10.5
Dimension Heizung RL	Zoll	3/4	3/4	3/4
Dimension Heizung VL	Zoll	3/4	3/4	3/4
Volumen interner Trinkwassererwärmer	Liter	210	210	210
Expansionsgefäß	Liter	10	10	10
Schalleistungspegel	dB(A)	40	40	40
Leistung int. Stützheizung	kW	6	6	6
Spannung Stützheizung	V	400	400	400
Absicherung Stützheizung	A	3 × 16	3 × 16	3 × 16
Abmessungen (H × B × T)	mm	1'700 × 670 × 595	1'700 × 670 × 595	1'700 × 670 × 595
Gewicht	kg	122	122	132
Schnittstelle SG-Ready	kg	inkl.	inkl.	inkl.

### Masse / Abstände Aussengerät

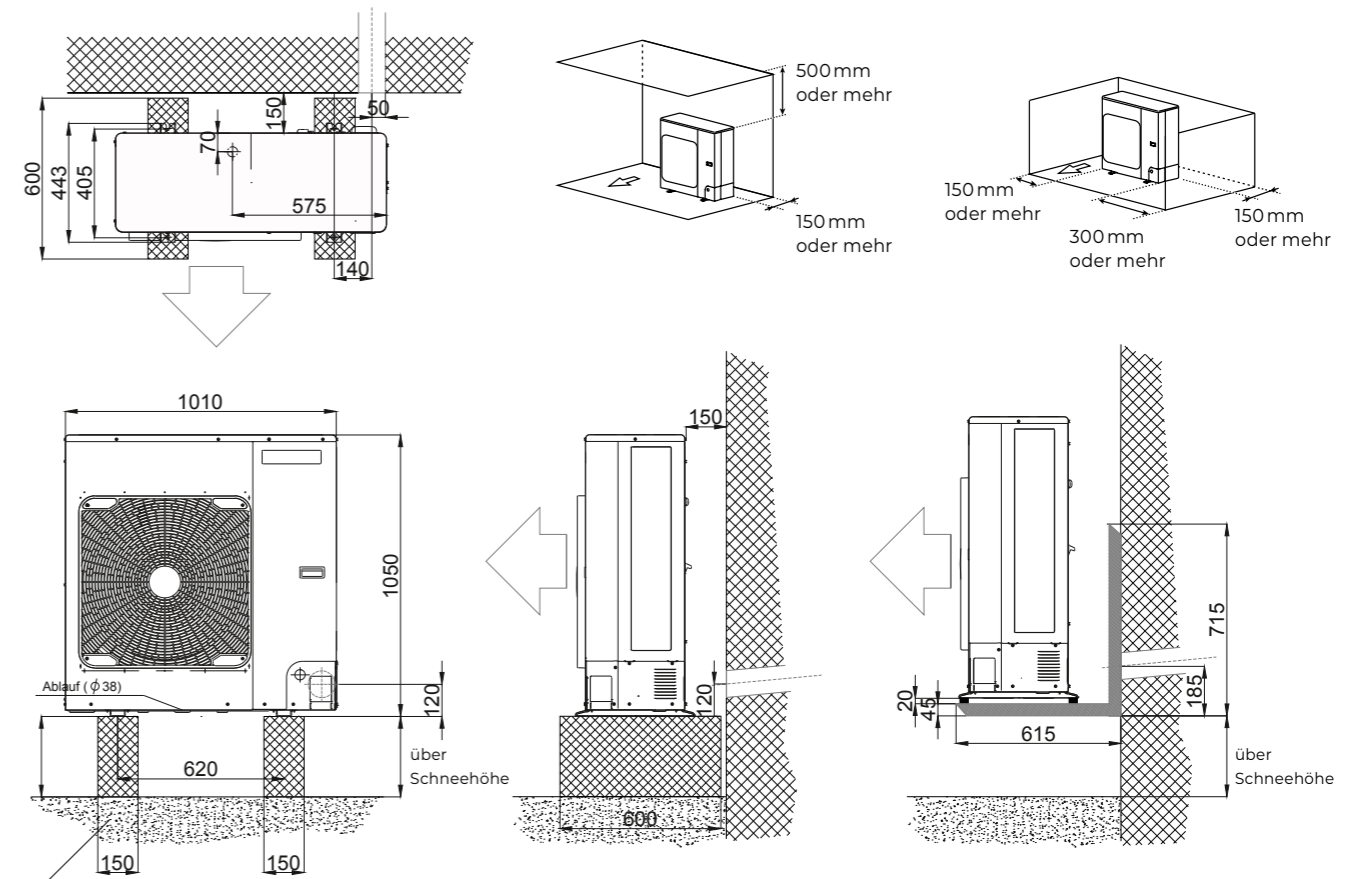

Sickerfähiger Untergrund oder Kondensatablauf unter Frosttiefe

### Masse / Abstände Innengerät

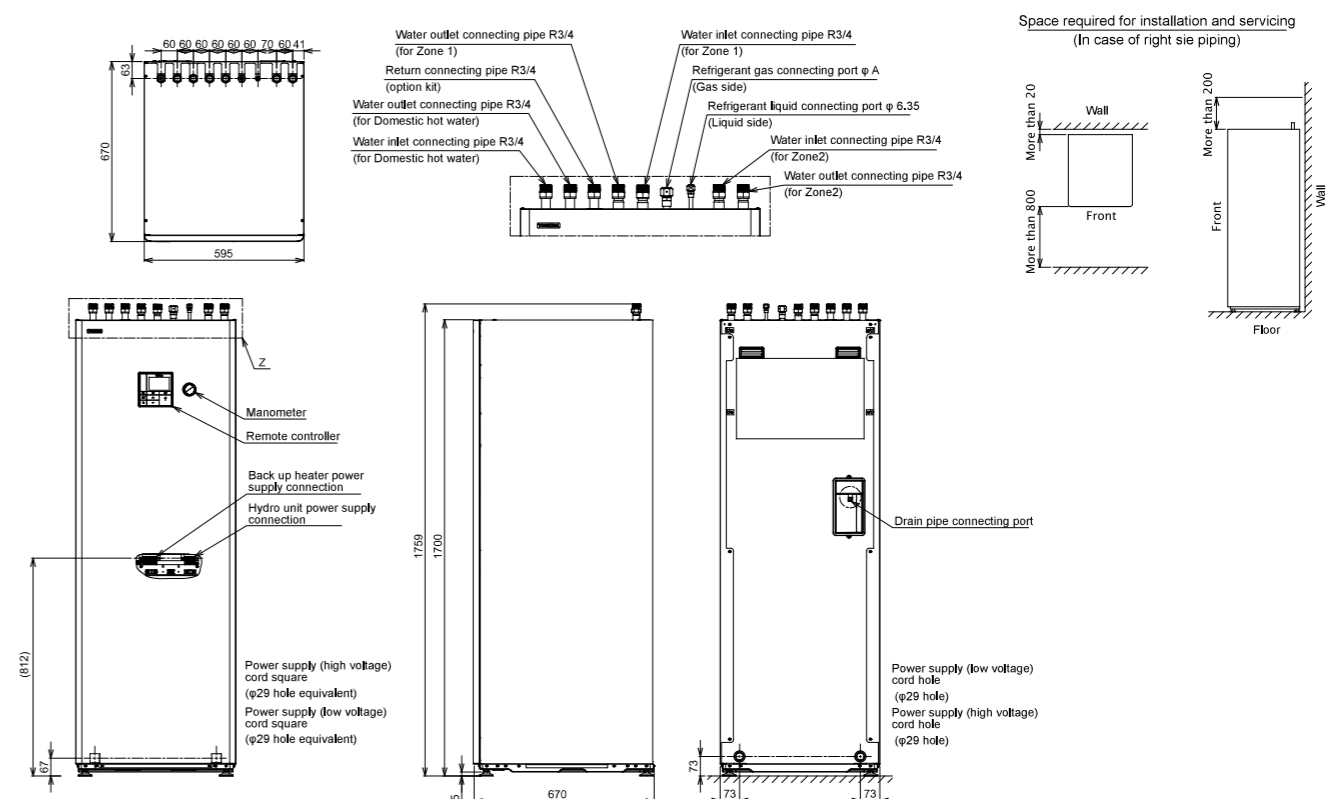

# GOSPA H4-10

## Ideal für Sanierungen

Auch für Reiheneinfamilienhaus geeignet, dank unsichtbare Installationsmöglichkeiten im Lichtschacht.



### Kompakt

Masse Aussengerät:  
743 × 532 × 537 mm

### Herstellung in der Schweiz



### Vorlauftemperatur Heizen

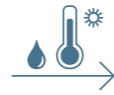

bis +65°C  
im reinen Wärmepumpenbetrieb

Aussengerät		Gospa H4	Gospa H6	Gospa H8	Gospa H10
Artikelnummer		900.60	900.61	900.62	900.63
Betriebsbereich Aussentemperatur Heizmodus	°C	-20/+35	-20/+35	-20/+35	-20/+35
Betriebsbereich Aussentemperatur Kühlmodus	°C	-	-	-	-
Heizleistung (A-7/W35)	kW	5.16	7.54	9.49	11.88
Heizleistung (A+2/W35)	kW	6.69	9.59	11.92	14.89
Heizleistung (A+7/W35)	kW	7.96	11.31	14.06	17.54
Heizleistung (A-7/W55)	kW	4.37	6.75	8.52	10.83
Kühlleistung (A+35/W+7)	kW	-	-	-	-
COP (A7/W35)		4.57	4.62	4.54	4.56
Luftvolumenstrom	m³/h	1800	2300	2500	2700
Schallleistungspegel nach ErP (A7/W47-55)	dB(A)	55	56	58	59
Schallleistungspegel Nacht	dB(A)	49	50	52	53
Schallleistungspegel Tag	dB(A)	55	56	58	59
Kältemittel- / Menge	Typ/kg	R 410A/3.1	R 410A/3.4	R 410A/3.7	R 410A/3.9
Länge Kältemittelleitung max.	m	10	10	10	10
Dimension Kältemittelleitung Gas	Zoll	5/8	5/8	5/8	7/8
Dimension Kältemittelleitung Flüssig	Zoll	3/8	3/8	3/8	3/8
Abmessungen (H × B × T)	mm	743 × 532 × 537	743 × 532 × 537	743 × 532 × 537	743 × 532 × 537
Gewicht	kg	30	30	30	30

Innengerät		Gospa H4	Gospa H6	Gospa H8	Gospa H10
Artikelnummer		900.60	900.61	900.62	900.63
Vorlauftemperatur (min.-max.) Heizmodus	°C	+20/+65	+20/+65	+20/+65	+20/+65
Vorlauftemperatur (min.-max.) Kühlmodus	°C	-	-	-	-
min. Wasserdurchfluss Heizmodus	l/h	1800	2300	2500	2700
max. Förderhöhe interne Pumpe	mH2O	7.0	7.0	7.0	7.0
Dimension Heizung RL	Zoll	1	1	1	1
Dimension Trinkwasser VL	Zoll	1	1	1	1
Dimension Heizung VL	Zoll	1	1	1	1
Schalldruckpegel (1 m)	dB(A)	44	45	47	48
Max. Leistungsaufnahme Wärmepumpe (A35/W60)	kW	2.6	3.7	4.6	5.8
Spannung Wärmepumpe	V	400	400	400	400
Max. Betriebsstrom Wärmepumpe	A	3.7	4.7	5.9	7.7
Max. Anlaufstrom Sanftanlasser Wärmepumpe	A	9.25	11.75	14.75	19.25
Absicherung Wärmepumpe	A	3 × 13	3 × 13	3 × 16	3 × 20
Leistung int. Stützheizung	kW	6	6	6	6
Spannung Stützheizung	V	400	400	400	400
Absicherung Stützheizung	A	3 × 10	3 × 10	3 × 10	3 × 10
Abmessungen (H × B × T)	mm	790 × 430 × 540	791 × 430 × 540	792 × 430 × 540	793 × 430 × 540
Gewicht	kg	90	90	95	95
3-Weg Umschaltventil Trinkwasser / Heizung		inkl.	inkl.	inkl.	inkl.
Fühler Trinkwassererwärmer		inkl.	inkl.	inkl.	inkl.
Fühler Pufferspeicher		inkl.	inkl.	inkl.	inkl.
Aussenfühler		inkl.	inkl.	inkl.	inkl.

## Masse / Abstände Aussengerät

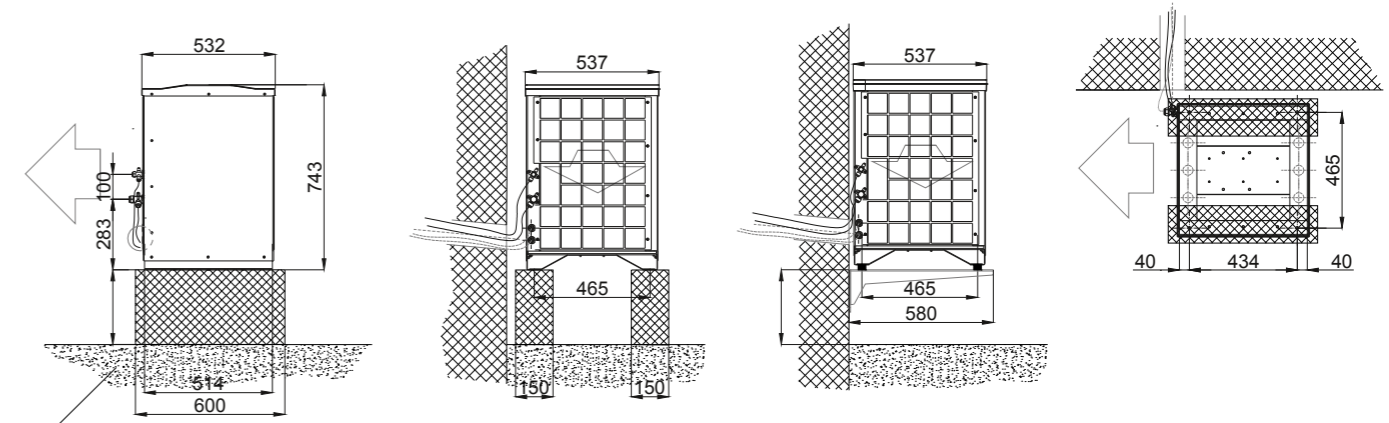

Sickerfähiger Untergrund oder Kondensatablauf unter Frosttiefe

## Masse / Abstände Aussengerät (Einbau im Lichtschacht)

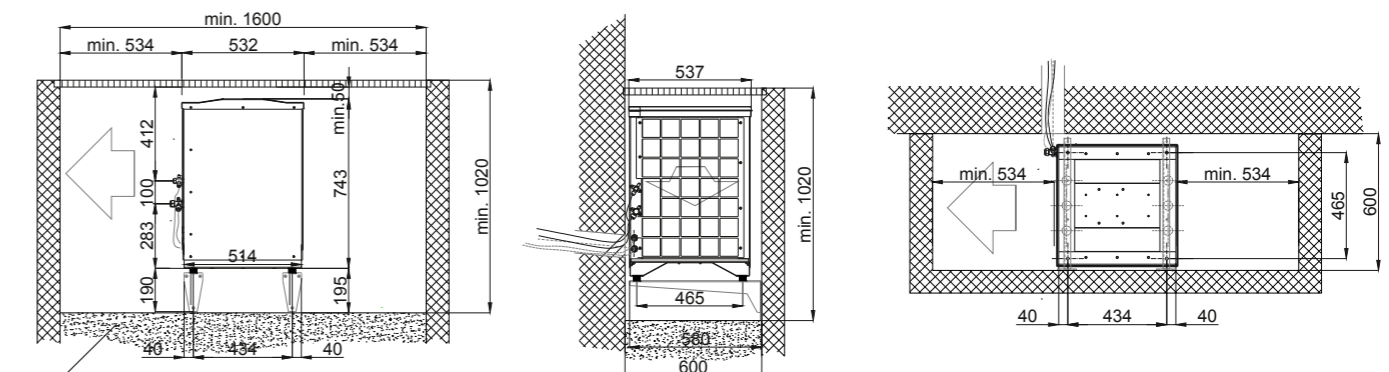

Sickerfähiger Untergrund oder Kondensatablauf unter Frosttiefe

## Masse / Abstände Innengerät

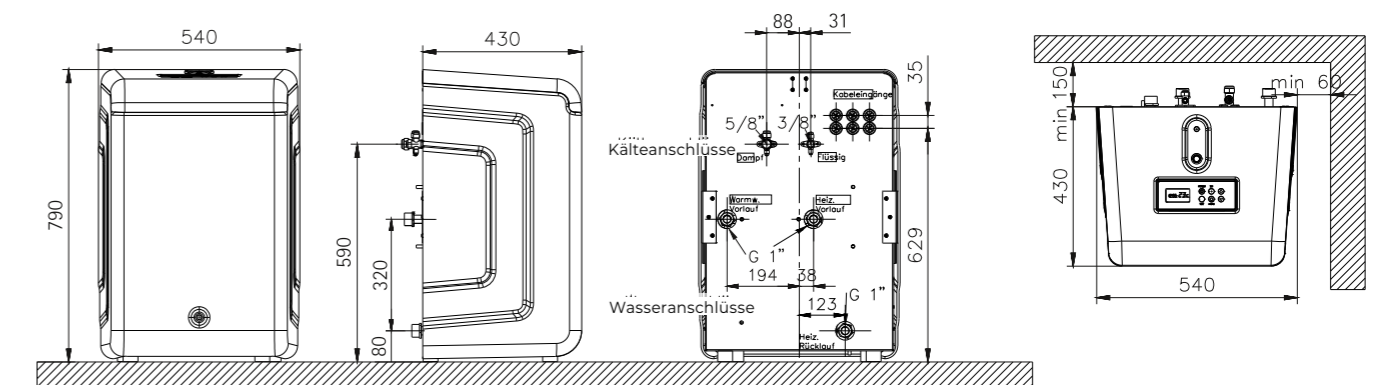



Wir beraten Sie gerne persönlich.  
[krueger.ch/beratung](http://krueger.ch/beratung)



## Quellenverzeichnis

• Bilder Seite 16/17: © AIR-COND International GmbH



# Standorte

**Degersheim SG**

Winterhaldenstrasse 11  
9113 Degersheim  
Tel: +41 71 372 82 82  
info@krueger.ch

**Biel/Bienne BE**

Fritz-Oppliger-Strasse 18  
2504 Biel  
Tel: +41 32 365 44 33  
biel@krueger.ch

**Brig VS**

Munderstrasse 21  
3900 Brig-Gamsen  
Tel: +41 27 924 84 24  
brig@krueger.ch

**Celerina GR**

Via Nouva 2  
7505 Celerina/Schlarigna  
Tel: +41 81 852 56 85  
celerina@krueger.ch

**Delémont JU**

Rue Auguste-Quiquerez 70  
2800 Delémont  
Tel: +41 32 422 82 82  
delemont@krueger.ch

**Dielsdorf ZH**

Brüelstrasse 16  
8157 Dielsdorf  
Tel: +41 44 855 28 00  
dielsdorf@krueger.ch

**Forel VD**

Rte de l'Industrie 28  
1072 Forel  
Tel: +41 21 781 07 81  
forel@krueger.ch

**Frauenfeld TG**

Zürcherstrasse 332  
8500 Frauenfeld  
Tel: +41 52 730 11 30  
frauenfeld@krueger.ch

**Genf GE**

Rte des Acacias 24  
1227 Les Acacias  
Tel: +41 22 738 03 38  
geneve@krueger.ch

**Gisikon LU**

Reussstrasse 1  
6038 Gisikon  
Tel: +41 41 392 00 80  
gisikon@krueger.ch

**Giubiasco TI**

Via Campagna 7  
6512 Giubiasco  
Tel: +41 91 735 15 85  
giubiasco@krueger.ch

**Grellingen BL**

Stauseeweg 2  
4203 Grellingen  
Tel: +41 61 745 98 98  
grellingen@krueger.ch

**Marin NE**

Streetbox no 41  
Route des Helvètes 27  
2074 Marin-Epagnier  
Tel: +41 32 366 20 69  
marin@krueger.ch

**Martigny VS**

Streetbox no 17  
Rue du Levant 167  
1920 Martigny  
Tel: +41 27 922 01 90  
martigny@krueger.ch

**Münsingen BE**

Buchliweg 4  
3110 Münsingen  
Tel: +41 31 720 20 00  
muensingen@krueger.ch

**Oberriet SG**

Staatsstrasse 55  
9463 Oberriet  
Tel: +41 71 761 15 30  
oberriet@krueger.ch

**Rossens FR**

Streetbox no 1  
Chemin de Combernesse 4  
1728 Rossens  
Tel: +41 26 309 21 20  
rossens@krueger.ch

**Rothrist AG**

Helblingstrasse 6  
4852 Rothrist  
Tel: +41 62 785 30 40  
rothrist@krueger.ch

**Wangen SZ**

Leuholz 25  
8855 Wangen  
Tel: +41 55 450 60 80  
wangen@krueger.ch

**Winterthur ZH**

Bürglistrasse 33a  
8400 Winterthur  
Tel: +41 52 643 40 40  
winterthur@krueger.ch

**Zizers GR**

Flurstrasse 7  
7205 Zizers  
Tel: +41 81 300 62 62  
zizers@krueger.ch

**Krüger + Co. AG**

Winterhaldenstrasse 11  
9113 Degersheim  
Tel: +41 71 372 82 82

info@krueger.ch  
krueger.ch

